

第21回ソフトバレーボール交流大会

〔トリム・ゴールド〕

コート10

※審判：次試合の両チーム。⑥審判は①両チーム。

勝敗	順位	記入例
3-0		
6/1		
100/60	1.66	

Aブロック

チーム名	さんさ盛岡N	サンライフ	スイッチオン	勝敗	順位
1 さんさ盛岡N (盛岡市)		1 9 - 15 ① 17 - 16 2 7 - 15	0 16 - 17 ⑤ 9 - 15 2 -	0-2 / /	3
2 サンライフ (盛岡市)	2 15 - 9 ① 16 - 17 1 15 - 7		0 13 - 15 ③ 16 - 17 2 -	1-1 / /	2
3 スイッチオン (弘前市)	2 17 - 16 ⑤ 15 - 9 0 -	2 15 - 13 ③ 17 - 16 0 -		2-0 / /	1

①試合は
2025年岐
阜ねんりん
ピック代表選
考予選を兼
ねます。

ねんりんピック出場：サンライフ

コート10

※審判：次試合の両チーム。⑥審判は①両チーム。

Bブロック

チーム名	さんさ盛岡G	フレンズ	特訓開始	勝敗	順位
4 さんさ盛岡G (盛岡市)		2 12 - 15 ② 15 - 11 1 15 - 4	2 16 - 17 ⑥ 15 - 8 1 15 - 6	2-0 / /	1
5 フレンズ (盛岡市)	1 15 - 12 ② 11 - 15 2 4 - 15		2 15 - 12 ④ 7 - 15 1 15 - 10	1-1 / /	2
6 特訓開始 (弘前市)	1 17 - 16 ⑥ 8 - 15 2 6 - 15	1 12 - 15 ④ 15 - 7 2 10 - 15		0-2 / /	3

[トリム・ゴールド]

決勝トーナメント

審判：下記のとおり。

コート 10

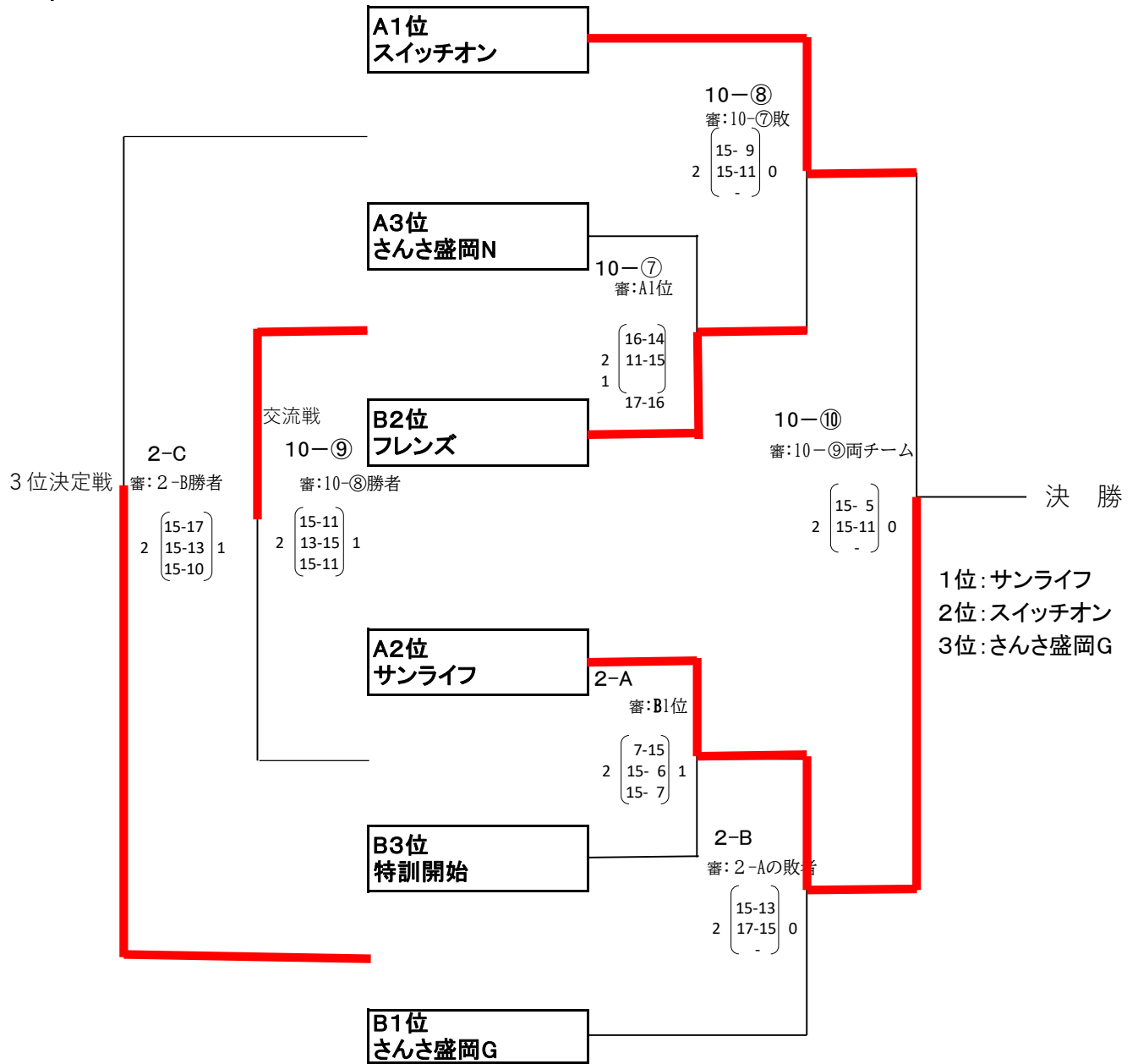

【トリム・シルバー】

(予選)
コート5

勝敗	順位
3-0	
6/1	
100/60	1.66

Aブロック ※審判は次試合2チームで行う。⑥試合は①チーム。

チーム名	ゴラツソ	さんさ盛岡シルバー	POP・EYE	YMHKch	勝敗	順位
1 ゴラツソ (弘前市)		0 6 - 15 ① 7 - 15 2 -	0 12 - 15 ③ 15 - 17 2 -	2 15 - 11 ⑤ 11 - 15 1 15 - 6	1-2 2/5 81/94	3 0.86
2 さんさ盛岡シルバー (盛岡市)	2 15 - 6 ① 15 - 7 0 -		2 15 - 12 ⑥ 12 - 15 1 15 - 12	2 15 - 4 ④ 15 - 6 0 -	3-0 6/1 102/62	1 1.65
3 POP・EYE (盛岡市)	2 15 - 12 ③ 17 - 15 0 -	1 12 - 15 ⑥ 15 - 12 2 12 - 15		2 15 - 6 ② 15 - 8 0 -	2-1 5/2 101/83	2 1.22
4 YMHKch (矢巾町)	1 11 - 15 ⑤ 15 - 11 2 6 - 15	0 4 - 15 ④ 6 - 15 2 -	0 6 - 15 ② 8 - 15 2 -		0-3 1/6 56/101	4 0.55

コート6

Bブロック ※審判は次試合2チームで行う。⑥試合は①チーム。

チーム名	北川第一	ROZE0	OutSide	室小路	勝敗	順位
5 北川第一 (弘前市)		2 15 - 9 ① 15 - 5 0 -	2 11 - 15 ③ 17 - 15 1 15 - 13	1 16 - 14 ⑤ 10 - 15 2 16 - 17	2-0	1
6 ROZE0 (盛岡市)	0 9 - 15 ① 5 - 15 2 -		1 15 - 12 ⑥ 13 - 15 2 13 - 15	0 9 - 15 ④ 9 - 15 2 -	0-2	3
7 OutSide (盛岡市)	1 15 - 11 ③ 15 - 17 2 13 - 15	2 12 - 15 ⑥ 15 - 13 1 15 - 13		2 15 - 13 ② 10 - 15 1 15 - 12	1-1	2
8 室小路 (フレンドリー)	2 14 - 16 ⑤ 15 - 10 1 17 - 16	2 15 - 9 ④ 15 - 9 0 -	1 13 - 15 ② 15 - 10 2 12 - 15	フレンドリーは 交流戦となる	勝敗関係無く 4位	

[トリム・シルバー]

決勝トーナメント
コート5

審判：次試合対戦チーム。5-⑩は5-⑨の両チームで。

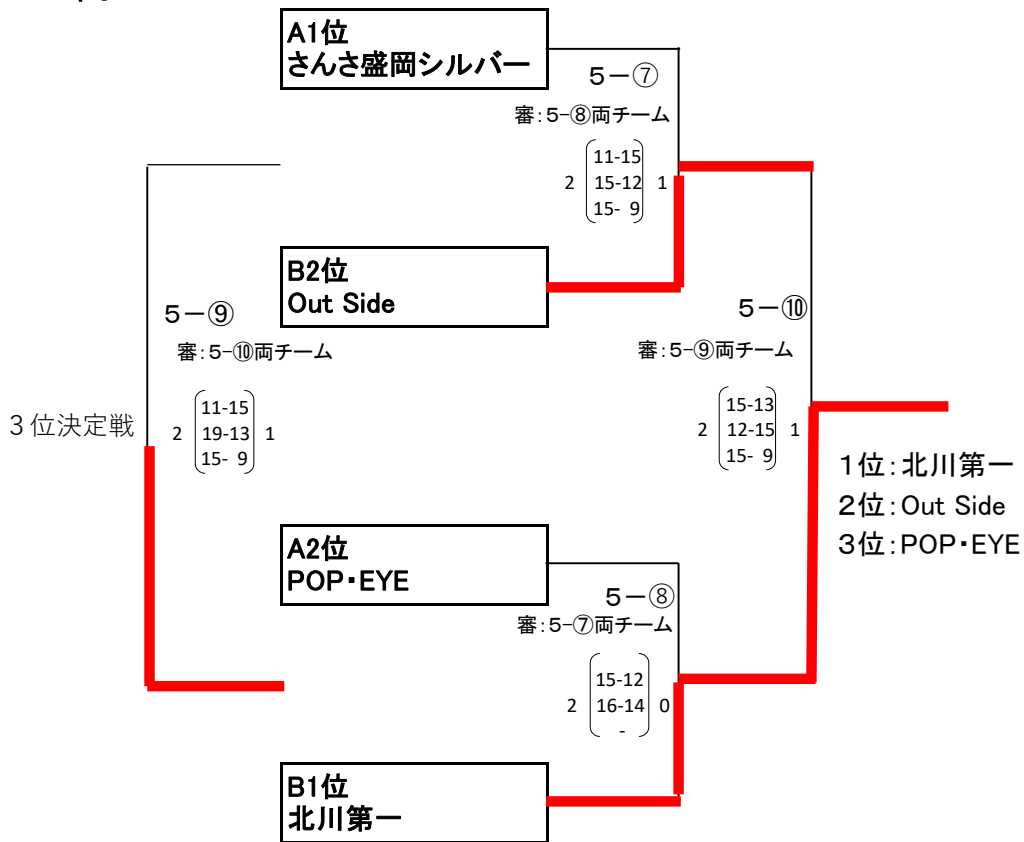

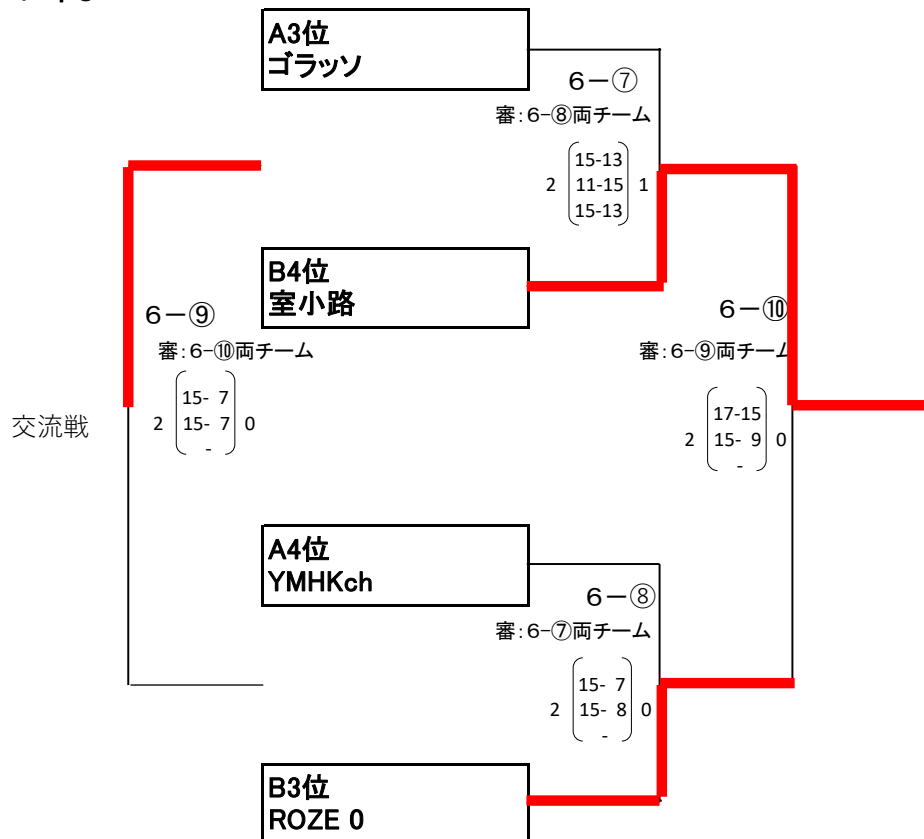

5～8位交流戦
コート6





【トリム・ブロンズ】

コート3 ※審判:試合の無いチーム
Aブロック

チーム名		OSVクラブ		BUCO		OutSide2		勝敗	順位
1	OSVクラブ (弘前市)			13 - 15 ① 17 - 16 1 15 - 12	1	11 - 15 ③ 15 - 9 2 16 - 17	1-1 3/3	2	
2	BUCO (秋田市)	15 - 13 ① 16 - 17 2 12 - 15		15 - 8 ② 16 - 14 0 -	2	1-1 3/2	1		
3	OutSide2 (盛岡市)	15 - 11 ③ 9 - 15 1 17 - 16	0	8 - 15 ② 14 - 16 2 -		1-1 2/3	3		

コート4 ※審判:試合の無いチーム
Bブロック

チーム名		FLEERANCE		M.S.V-X II		ROZE		勝敗	順位
4	FLEERANCE (つがる市)			4 - 15 ① 6 - 15 2 -	0	10 - 15 ③ 15 - 12 1 16 - 14	1-1	2	
5	M.S.V-X II (盛岡市)	15 - 4 ① 15 - 6 0 -		15 - 12 ② 15 - 11 0 -	2	2-0	1		
6	ROZE (盛岡市)	15 - 10 ③ 12 - 15 2 14 - 16	0	12 - 15 ② 11 - 15 2 -		0-2	3		

【トリム・フリー】 (下位交流戦)

コート4 ※審判は次試合チームで行う。4-⑧は4-④両チームで。

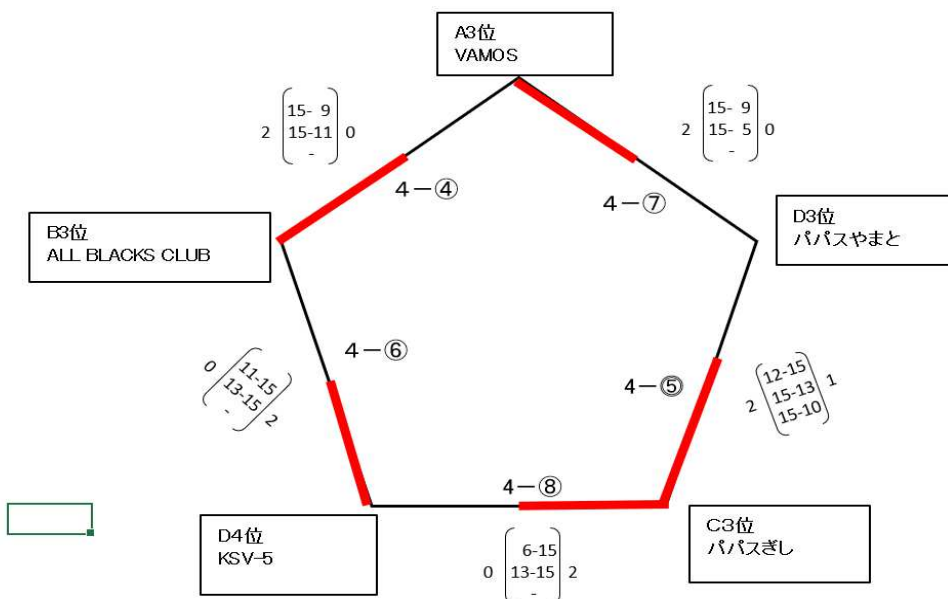

[トリム・ブロンズ]

決勝トーナメント

審判： 下記のとおり。



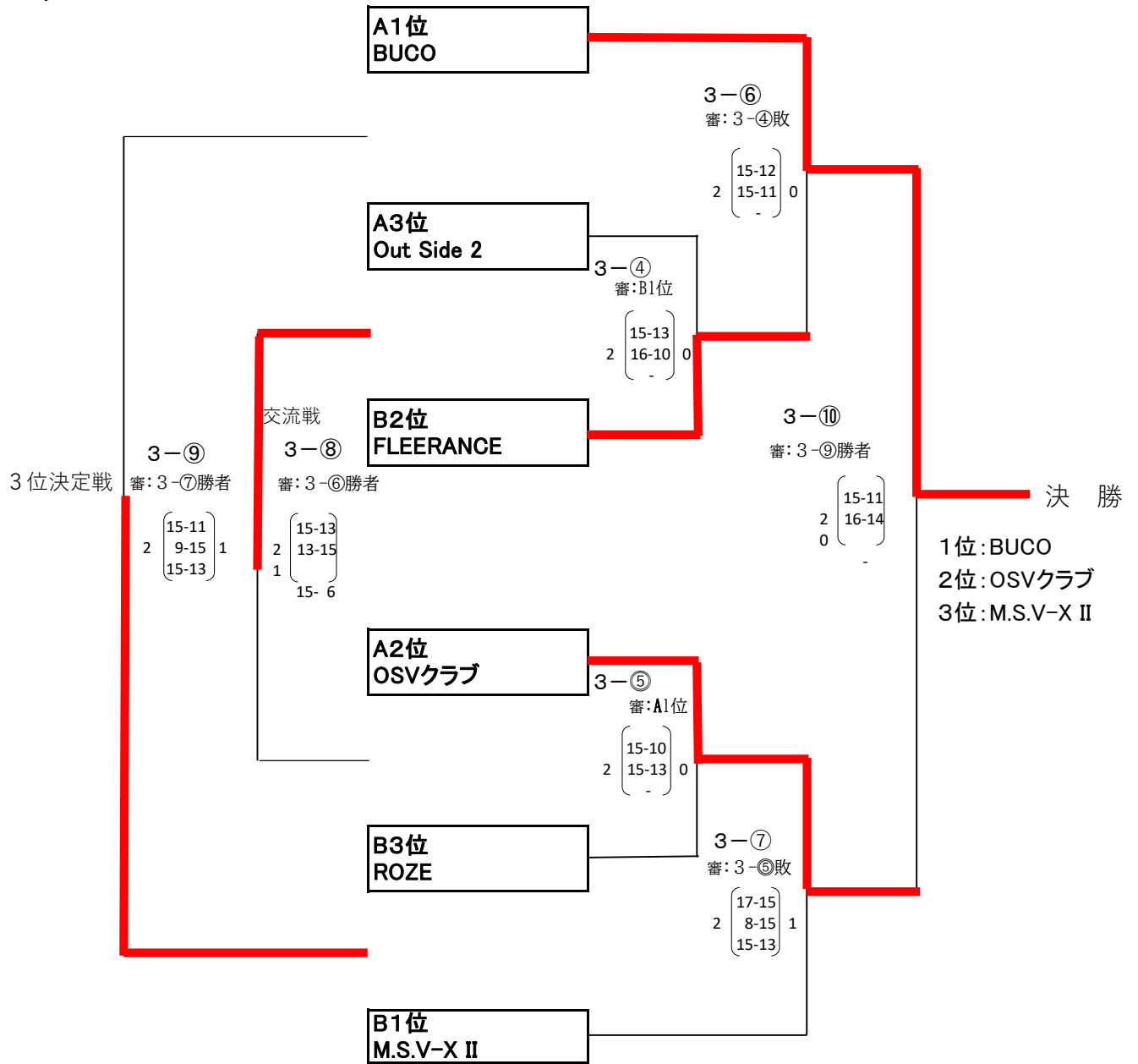







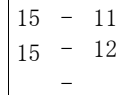

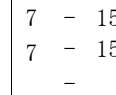
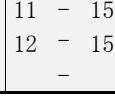
コート 3・4

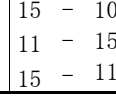



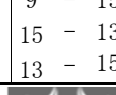



【トリム・フリー】

コート7 ※審判は次試合チームで行う。7-⑦は7-⑤の両チームで。

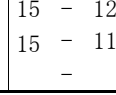
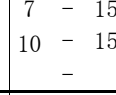
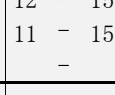
Dブロック

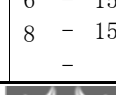
チーム名	HALF BLACKS CLUB	パパスやまと	KSV-5	Monster Express I	勝敗	順位
1 HALF BLACKS CLUB (花巻市)	 2 15 - 11 ① 15 - 12 0 -	 2 15 - 10 ⑦ 11 - 15 1 15 - 11	 2 15 - 9 ③ 13 - 15 1 15 - 13	 0 7 - 15 ⑤ 7 - 15 2 -	1-1 2/2	2
2 パパスやまと (弘前市)	 0 11 - 15 ① 12 - 15 2 -	 1 10 - 15 ⑦ 15 - 11 2 11 - 15	 1 15 - 7 ⑤ 15 - 7 0 -	 2 15 - 12 ② 15 - 11 0 -	1-1 2/3	3
3 KSV-5 (滝沢市)	 1 15 - 7 ⑥ 15 - 10 0 -	 2 15 - 6 ④ 15 - 8 0 -	 1 12 - 15 ③ 15 - 10 2 12 - 15	 1 9 - 15 ③ 15 - 13 2 13 - 15	0-2	4
4 Monster Express I (花巻市)	 2 15 - 7 ⑤ 15 - 7 0 -	 2 15 - 12 ② 15 - 11 0 -	 0 7 - 15 ⑥ 10 - 15 2 -	 0 6 - 15 ④ 8 - 15 2 -	2-0	1

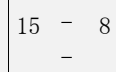





Aブロック

チーム名	BAD's	VAMOS	M.S.V-X I	勝敗	順位
5 BAD's (宮古市)	 2 15 - 12 ② 15 - 11 0 -	 0 7 - 15 ⑥ 10 - 15 2 -	 2 15 - 7 ⑥ 15 - 10 0 -	1-1 2	2
6 VAMOS (矢巾町)	 0 12 - 15 ② 11 - 15 2 -	 2 15 - 6 ④ 15 - 8 0 -	 0 6 - 15 ④ 8 - 15 2 -	0-2	3
7 M.S.V-X I (盛岡市)	 2 15 - 7 ⑥ 15 - 10 0 -	 2 15 - 6 ④ 15 - 8 0 -	 2 15 - 7 ⑥ 15 - 10 0 -	2-0	1

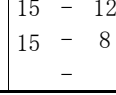
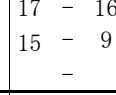
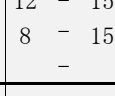

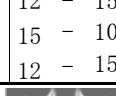

勝敗	順位
3-0	
6/1	
100/60	1.66

コート8 ※審判は次試合チームで行う。8-⑥は8-①の両チームで。

Bブロック

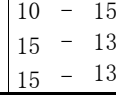
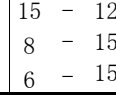
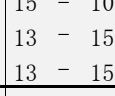
チーム名	M.S.V-X III	ALL BLACKS CLUB	32(ミツ)	勝敗	順位
8 M.S.V-X III (盛岡市)	 2 15 - 12 ① 15 - 8 0 -	 2 17 - 16 ⑤ 15 - 9 0 -	 2 12 - 15 ③ 15 - 10 2 12 - 15	2-0	1
9 ALL BLACKS CLUB (秋田市)	 0 12 - 15 ① 8 - 15 2 -	 2 15 - 12 ③ 10 - 15 1 15 - 12	 1 16 - 17 ⑤ 9 - 15 2 -	0-2	3
10 32(ミツ) (盛岡市)	 0 16 - 17 ⑤ 9 - 15 2 -	 2 15 - 12 ③ 10 - 15 1 15 - 12	 2 17 - 16 ⑤ 15 - 9 0 -	1-1	2

Cブロック

チーム名	Monster Express II	パパスぎし	i-ma(アイマ)	勝敗	順位
11 Monster Express II (花巻市)	 2 10 - 15 ② 15 - 13 1 15 - 13	 1 15 - 12 ⑥ 8 - 15 2 6 - 15	 1 15 - 12 ④ 7 - 15 2 10 - 15	1-1	2
12 パパスぎし (弘前市)	 1 15 - 10 ② 13 - 15 2 13 - 15	 2 12 - 15 ④ 15 - 7 1 15 - 10	 1 12 - 15 ⑥ 15 - 8 1 15 - 6	0-2	3
13 i-ma(アイマ) (盛岡市)	 2 12 - 15 ⑥ 15 - 8 1 15 - 6	 2 12 - 15 ④ 15 - 7 1 15 - 10	 2 12 - 15 ④ 15 - 8 1 15 - 6	2-0	1

[トリム・フリー]

下位交流戦はトリム・ブロンズのページをご覧ください。

決勝トーナメント

コート7・8

3位決定戦

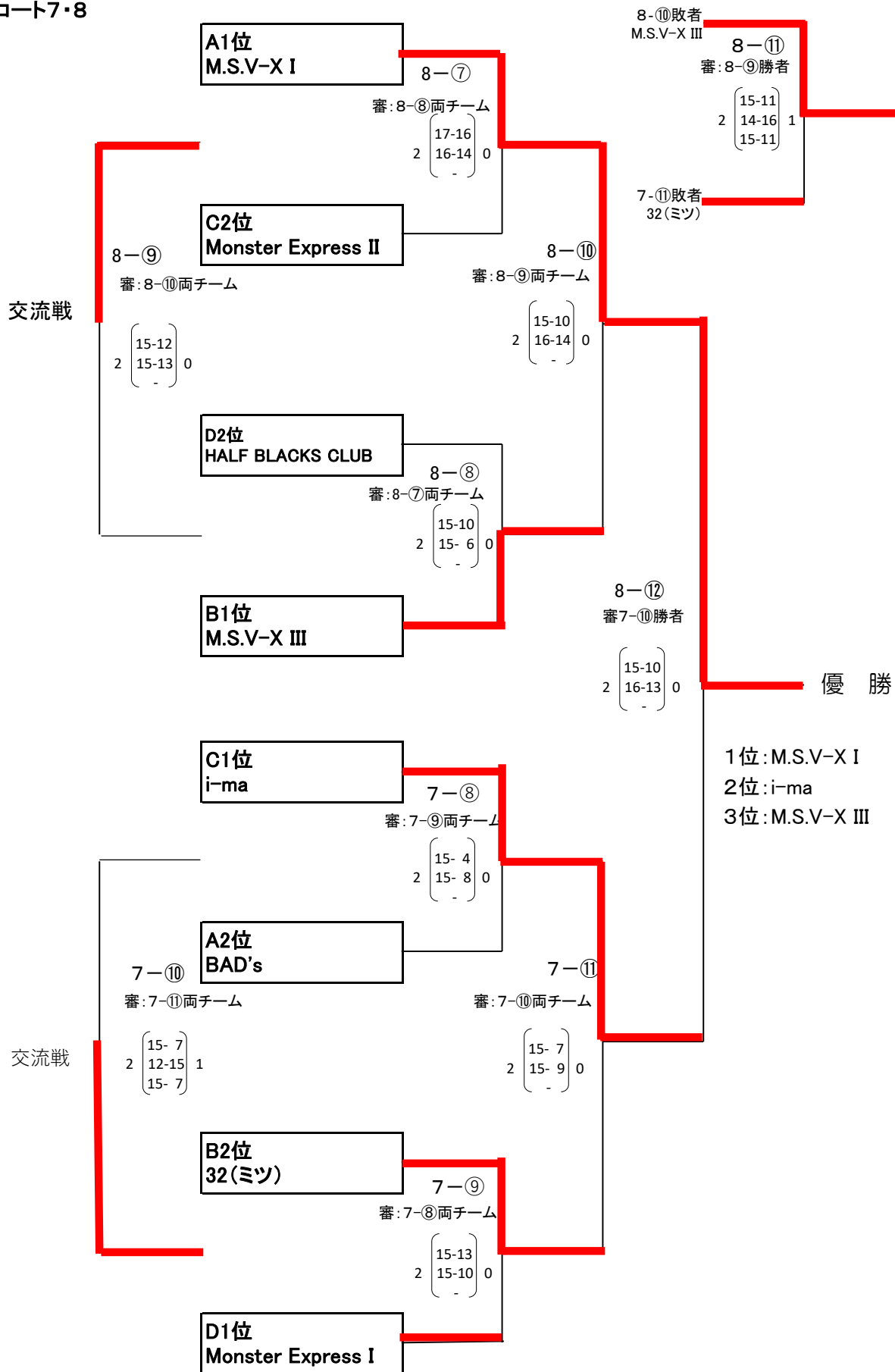

[レディース・一部]

コート2

A ※審判は次試合2チームで行う。⑥試合は①チーム。

チーム名	UNITE	MK2	やまぎし	チーム和っこ	勝敗	順位
1 UNITE (一戸町)		11 - 15 ① 16 - 14 2 16 - 17	12 - 15 ③ 15 - 7 1 15 - 11	13 - 15 ⑤ 10 - 15 2 -	1-2 3/5	3
2 MK2 (盛岡市)	15 - 11 ① 14 - 16 1 17 - 16		15 - 9 ⑥ 15 - 9 0 -	15 - 13 ④ 15 - 7 0 -	3-0 6/1	1
3 やまぎし (盛岡市)	15 - 12 ③ 7 - 15 2 11 - 15	9 - 15 ⑥ 9 - 15 2 -		15 - 13 ② 16 - 14 0 -	1-2 3/4	2
4 チーム和っこ (滝沢市)	15 - 13 ⑤ 15 - 10 0 -	13 - 15 ④ 7 - 15 2 -	13 - 15 ② 14 - 16 2 -		1-2 2/4	4

コート1

B ※審判は次試合2チームで行う。④試合は①チーム。

チーム名	PEAK	矢巾RCS	KSV-1	勝敗	順位	勝敗	順位
5 PEAK (盛岡市)		15 - 7 ① 15 - 6 0 -	15 - 7 ② 15 - 6 0 -	2-0 / /	1	3-0 6/1 100/60	1.66
6 矢巾RCS (矢巾町)	7 - 15 ① 6 - 15 2 -		9 - 15 ④ 15 - 12 2 10 - 15	0-2 / /	3		
7 KSV-1 (滝沢市)	7 - 15 ② 6 - 15 2 -	15 - 9 ④ 12 - 15 1 15 - 10		1-1 / /	2		

[レディース・二部]













コート1

審: 10-②両チーム

1-③	QUEEN	$\begin{pmatrix} 15-7 \\ 2 \quad 15-12 \end{pmatrix} 0$	弘前エンジェル
-----	-------	---	---------

[レディース・一部・二部交流戦]

コート1 ※審判は試合の無いチーム。

チーム名	QUEEN	弘前エンジェル ヴィーナス	B1位PEAK	B2位KSV-1	勝敗	順位
QUEEN (盛岡市)			15 - 8 ⑤ 15 - 10 0 -		- / /	
弘前エンジェル ヴィーナス (弘前市)				15 - 13 ⑥ 15 - 9 0 -	- / /	
B1位 PEAK	8 - 15 ⑤ 10 - 15 2 -				- / /	
B2位 KSV-1		13 - 15 ⑥ 9 - 15 2 -			- / /	

〔レディース1部〕

決勝トーナメント
コート1

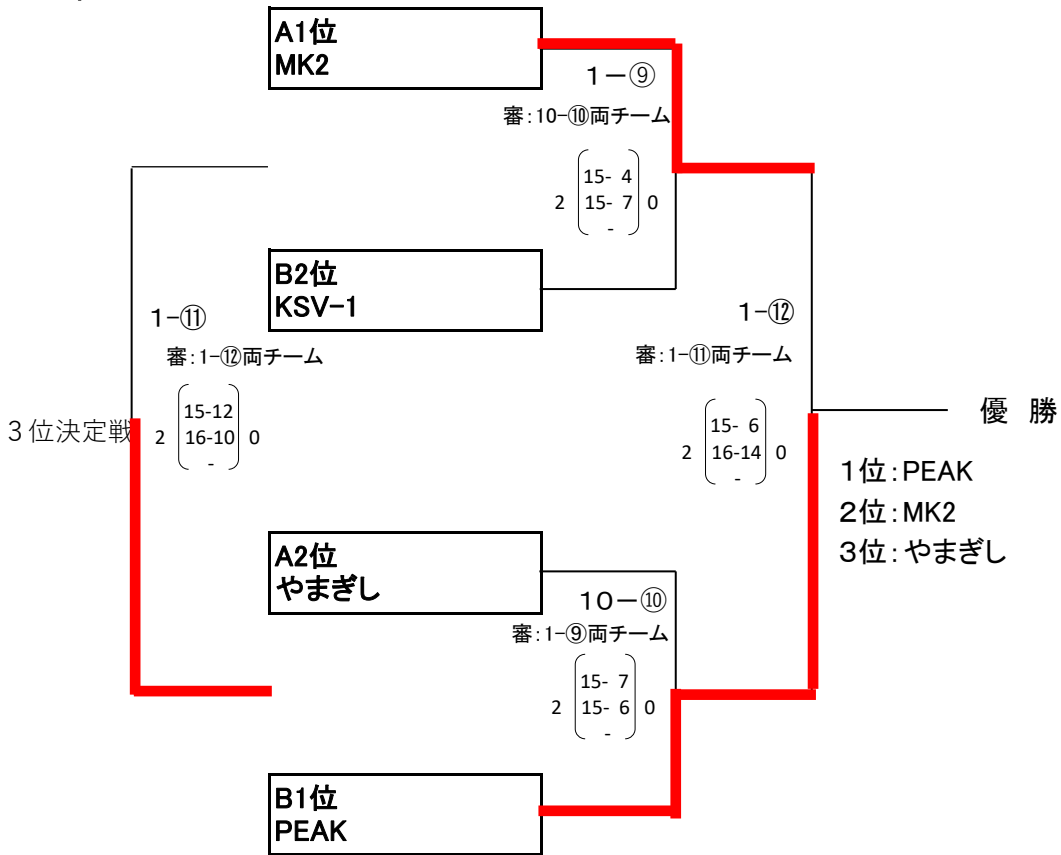

5～7位交流戦

コート2

※審判は試合の無いチームで行う

