

JOCジュニアオリンピックカップ 第30回全国都道府県対抗中学バレーボール大会

(男子)

決勝トーナメント戦結果

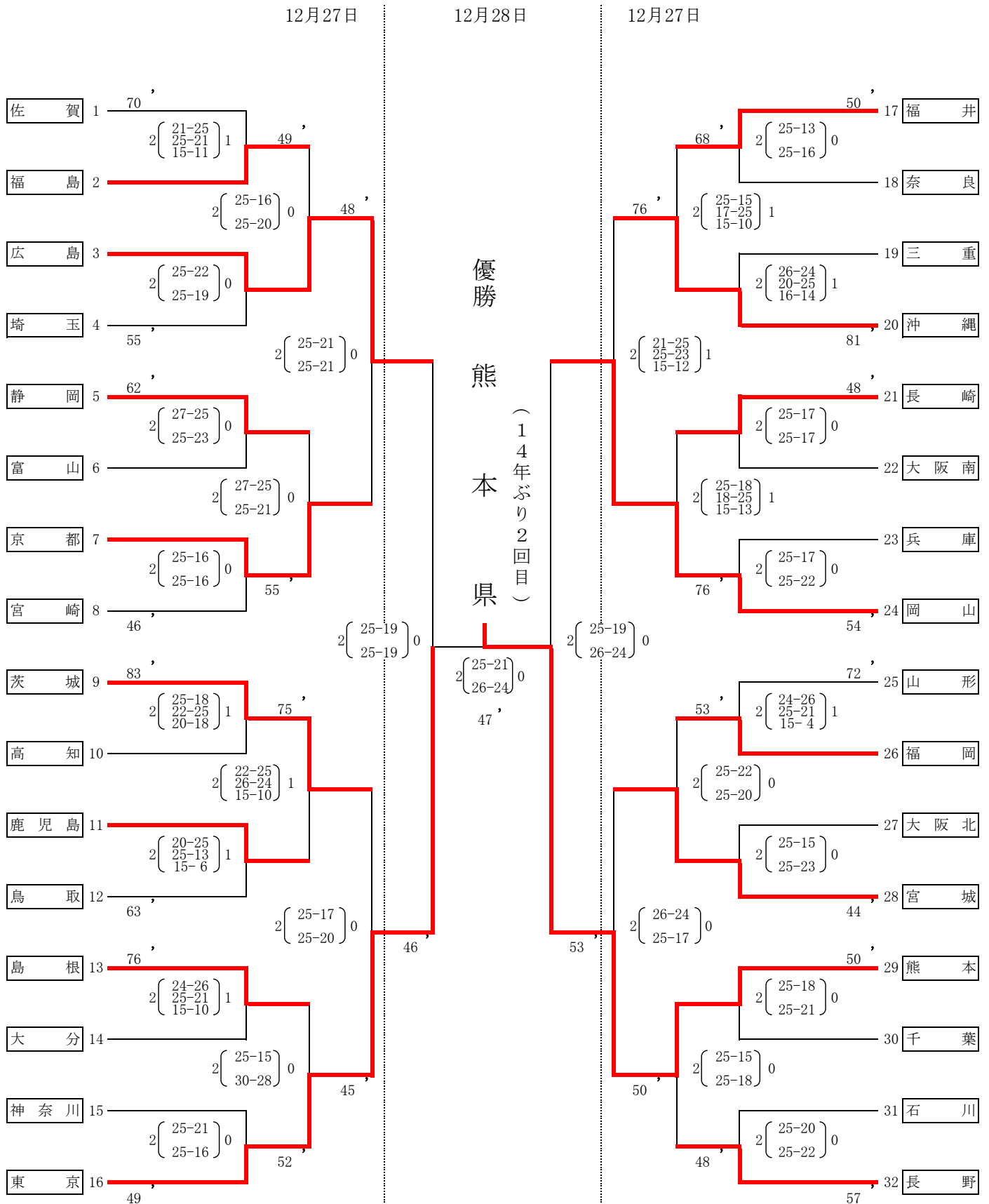

会場:大阪市中心体育館メインアリーナ:A. B. C. D. 特

JOCジュニアオリンピックカップ 第30回全国都道府県対抗中学バレーボール大会

(女子)

決勝トーナメント戦結果

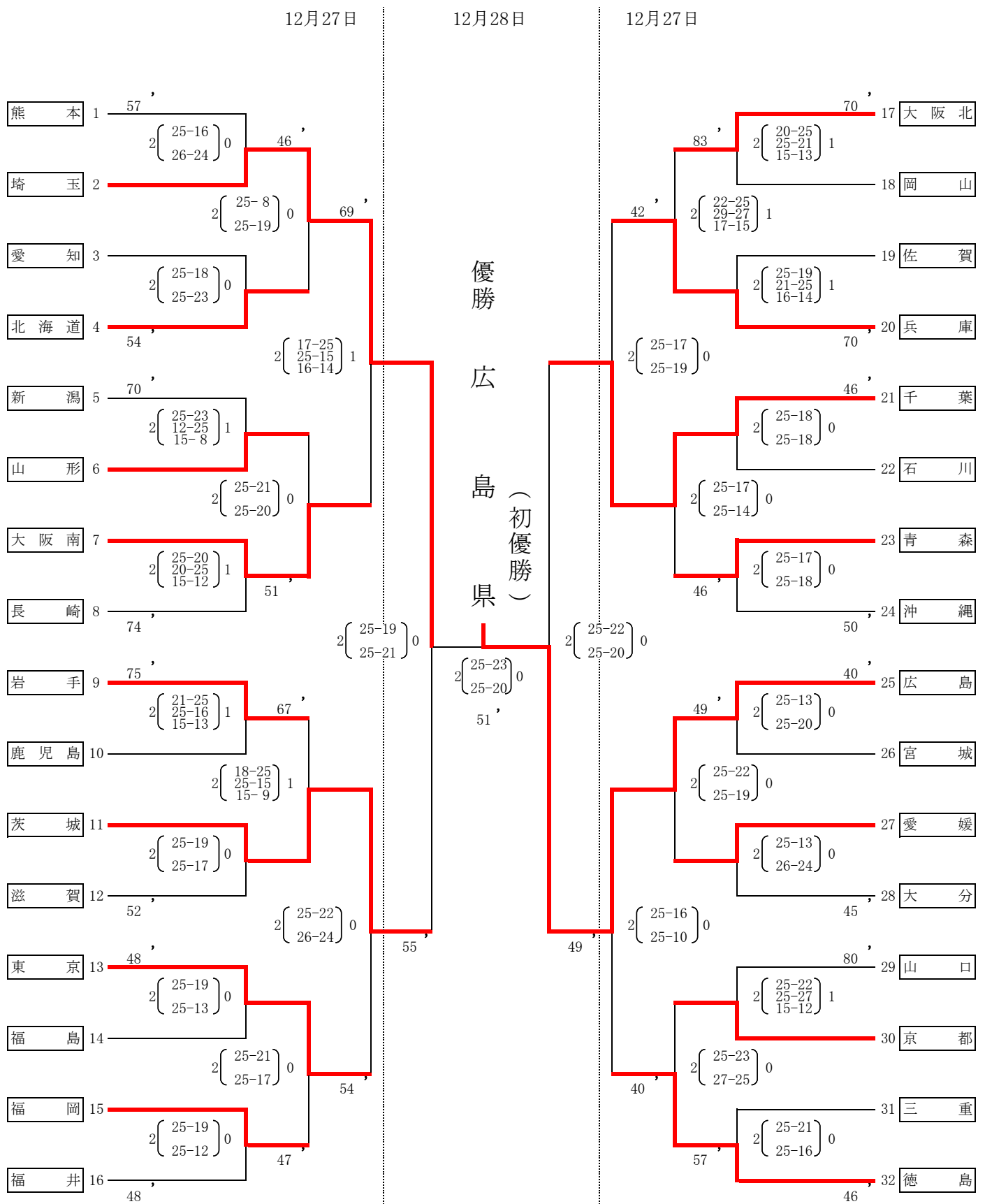

会場:エディオンアリーナ大阪(大阪府立体育会館)第1競技場:G. H. I. J (27日)
 大阪市中央体育館メインアリーナ:B. C 特設コート (28日)

JOCジュニアオリンピックカップ 第30回全国都道府県対抗中学バレーボール大会

グループ戦試合結果

(男子)

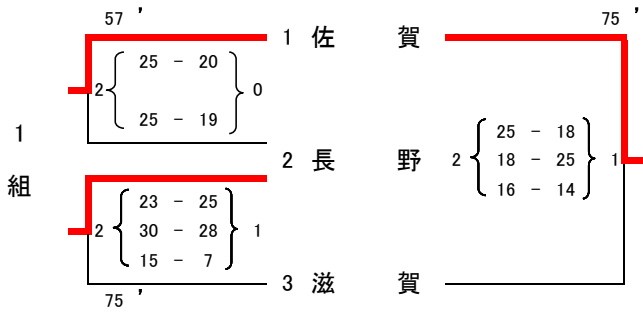

1位 佐賀 2位 長野 3位 滋賀

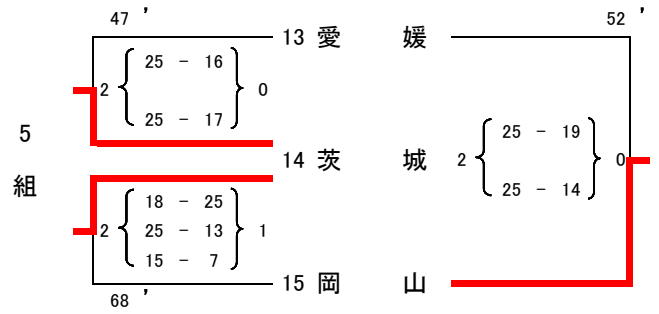

1位 茨城 2位 岡山 3位 愛媛

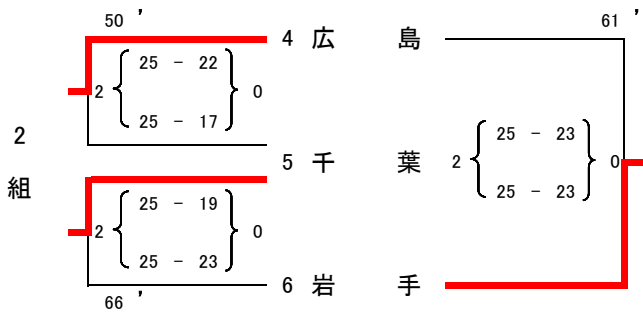

1位 広島 2位 千葉 3位 岩手

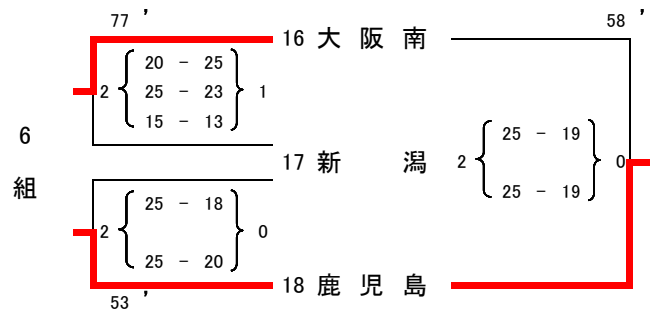

1位 鹿児島 2位 大阪南 3位 新潟

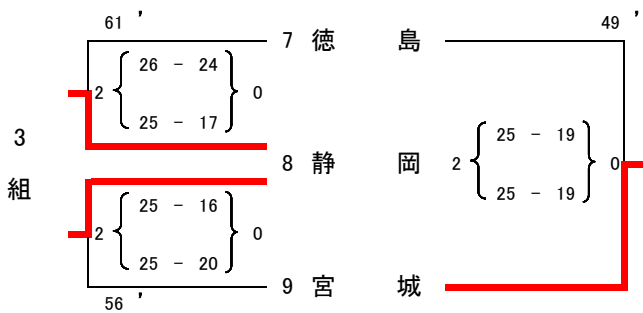

1位 静岡 2位 宮城 3位 徳島

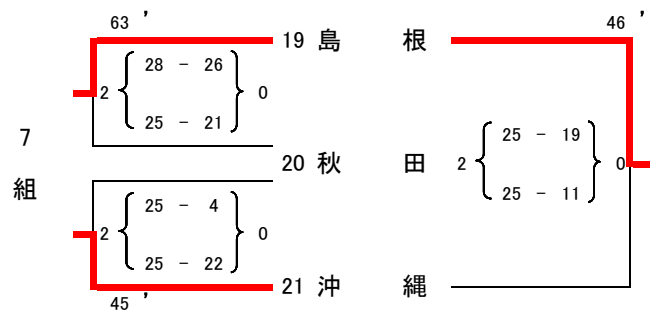

1位 島根 2位 沖縄 3位 秋田

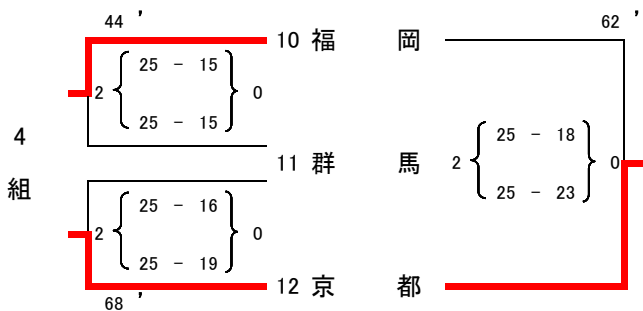

1位 京都 2位 福岡 3位 群馬

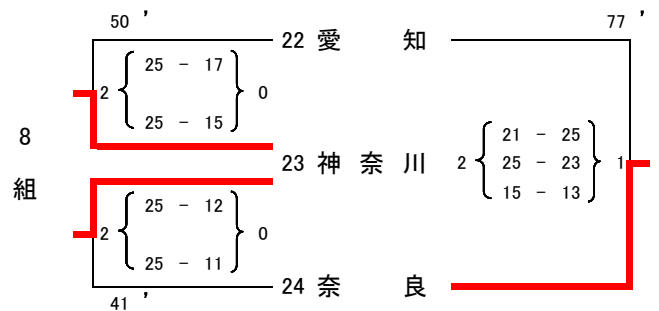

1位 神奈川 2位 奈良 3位 愛知

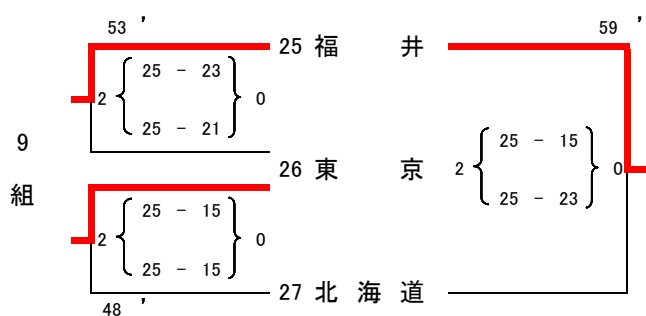

1 位 福 井 2 位 東 京 3 位 北 海 道

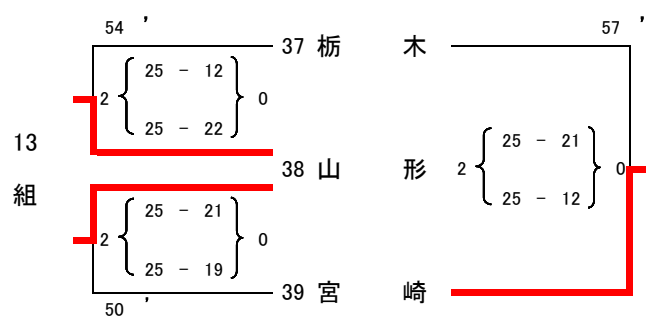

1 位 山 形 2 位 宮 崎 3 位 栃 木

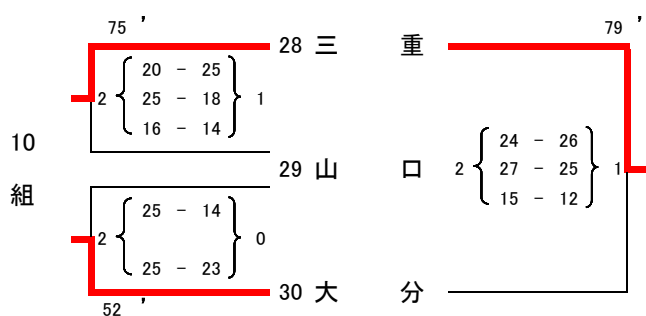

1 位 三 重 2 位 大 分 3 位 山 口

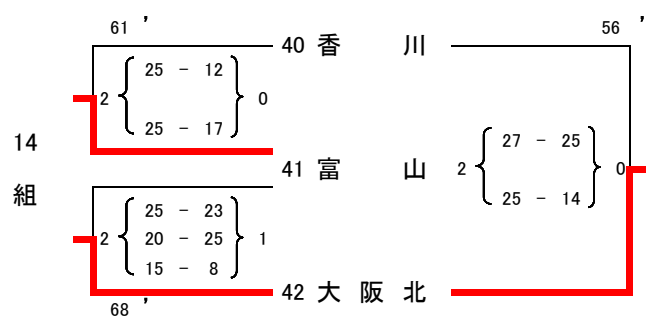

1 位 大 阪 北 2 位 富 山 3 位 香 川

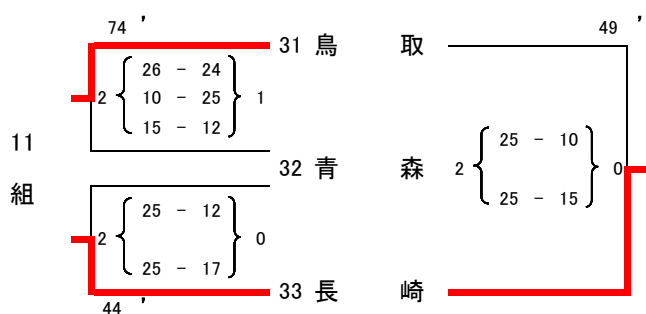

1 位 長 崎 2 位 鳥 取 3 位 青 森

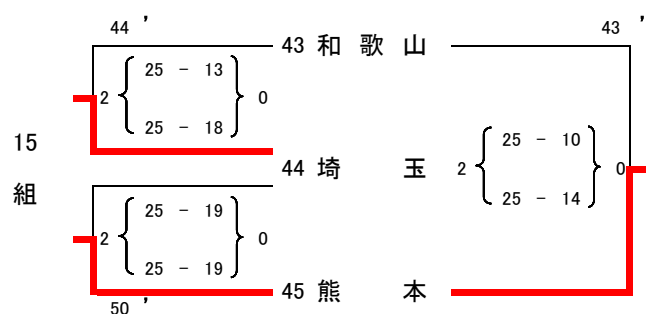

1 位 熊 本 2 位 埼 玉 3 位 和 歌 山

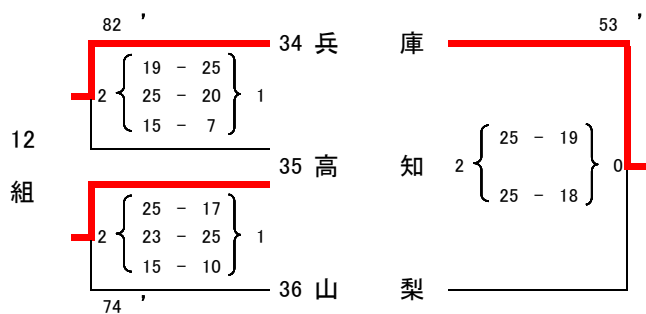

1 位 兵 庫 2 位 高 知 3 位 山 梨

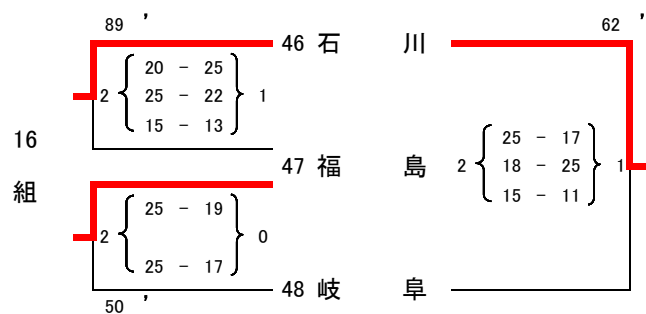

1 位 石 川 2 位 福 島 3 位 岐 阜

JOCジュニアオリンピックカップ 第30回全国都道府県対抗中学バレーボール大会

グループ戦試合結果

(女子)

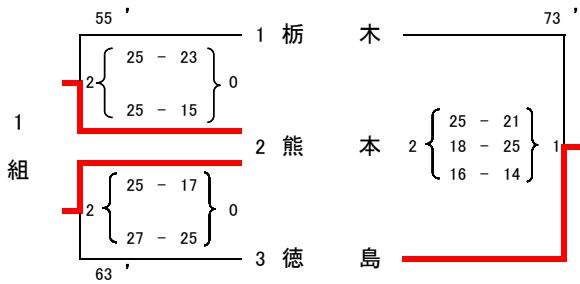

1位 熊本 2位 徳島 3位 栃木

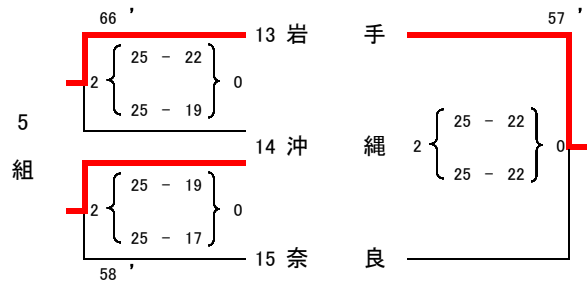

1位 岩手 2位 沖縄 3位 奈良

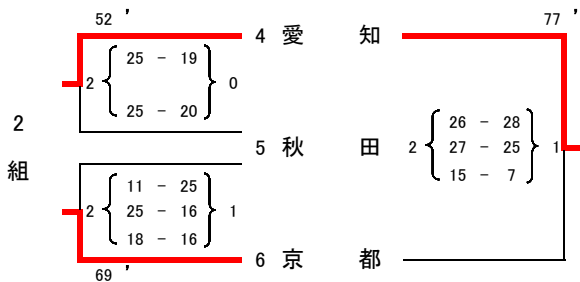

1位 愛知 2位 京都 3位 秋田

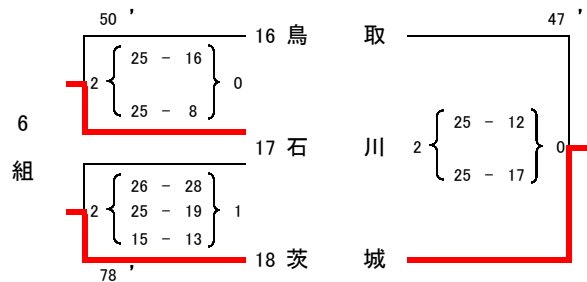

1位 茨城 2位 石川 3位 鳥取

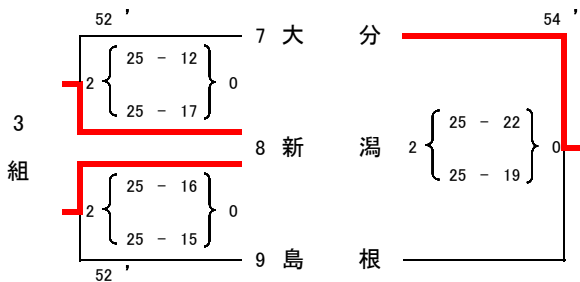

1位 新潟 2位 大分 3位 島根

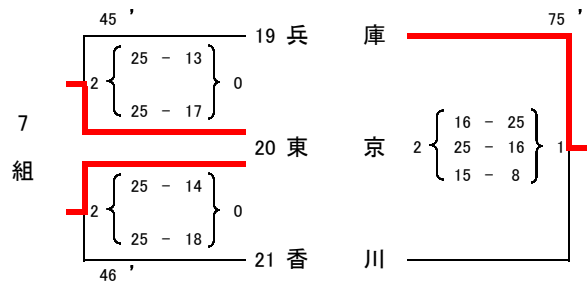

1位 東京 2位 兵庫 3位 香川

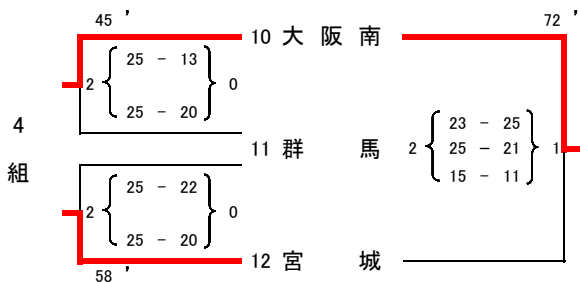

1位 大阪南 2位 宮城 3位 群馬

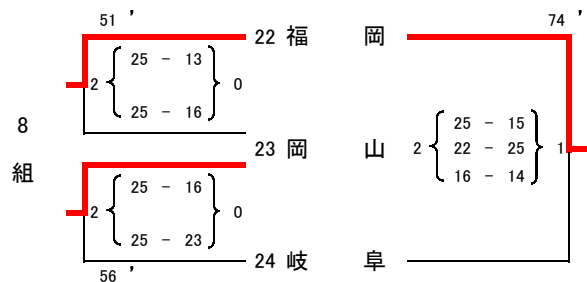

1位 福岡 2位 岡山 3位 岐阜

平成28年12月25日(日)26日(月) 会場: エディオンアリーナ大阪
(大阪府立体育会館)

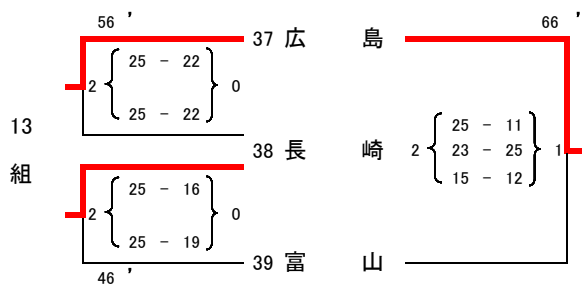
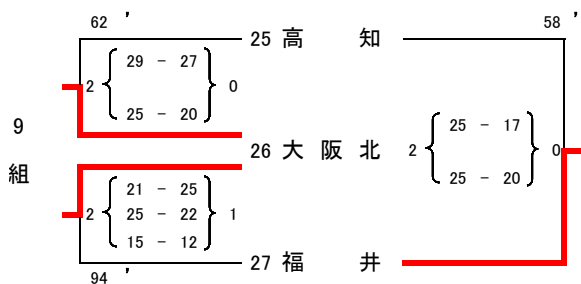

1 位 大 阪 北 2 位 福 井 3 位 高 知

1 位 広 島 2 位 長 崎 3 位 富 山

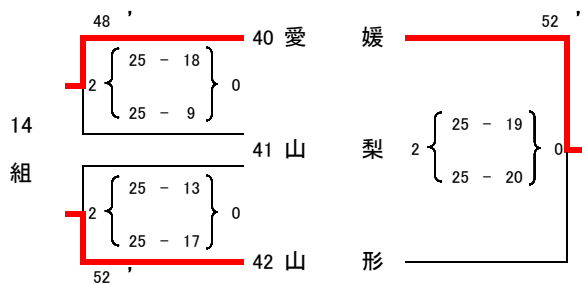
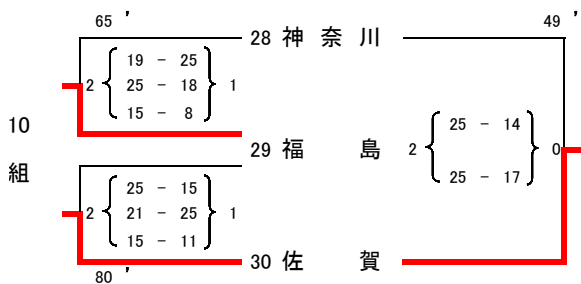

1 位 佐 賀 2 位 福 島 3 位 神 奈 川

1 位 愛 媛 2 位 山 形 3 位 山 梨

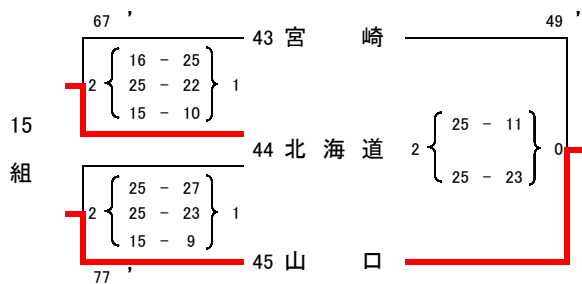
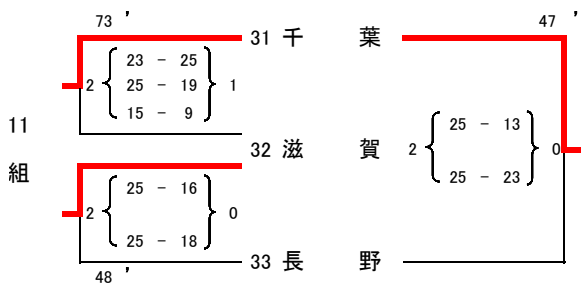

1 位 千 葉 2 位 滋 賀 3 位 長 野

1 位 山 口 2 位 北 海 道 3 位 宮 崎

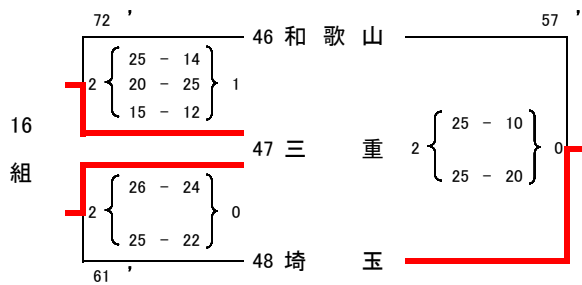
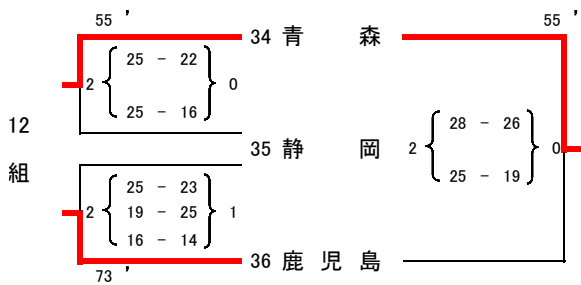

1 位 青 森 2 位 鹿 児 島 3 位 静 岡

1 位 三 重 2 位 埼 玉 3 位 和 歌 山

JOCジュニアオリンピックカップ
第30回全国都道府県対抗中学バレーボール大会
特別表彰選手(男子)

JOC・JVAカップ

No.	都道府県	背番号	選手氏名	学年	学校名	身長
1	東京	2	伊藤 吏 玖	3	調布市立第四中学校	197

オリンピック有望選手

No.	都道府県	背番号	選手氏名	学年	学校名	身長
1	東京	2	伊藤 吏 玖	3	調布市立第四中学校	197
2	大阪北	2	山下 優 希	3	大東市立四条中学校	190
3	熊本	⑥	水町 泰 杜	3	山鹿市立菊鹿中学校	180

ベストセッター賞

No.	都道府県	背番号	選手氏名	学年	学校名	身長
1	東京	9	森居 史 和	3	駿台学園中学校	175

優秀選手

No.	都道府県	背番号	選手氏名	学年	学校名	身長
1	北海道	6	十良澤 太 平	3	札幌市立琴似中学校	181
2	茨城	5	染野 輝	3	結城市立結城南中学校	186
3	埼玉	11	砂川 裕次郎	3	富士見市立東中学校	185
4	千葉	1	中谷 薫	3	船橋市立高根中学校	193
5	静岡	2	山田 大 貴	3	函南市立函南東中学校	187
6	愛知	2	長谷川 直 哉	3	名古屋市立久方中学校	186
7	三重	2	中西 武 琉	3	伊賀市立大山田中学校	181
8	大阪北	4	工藤 有 史	3	交野市立第一中学校	188
9	大阪南	3	小川 永 遠	3	堺市立陵西中学校	187
10	福岡	1	松本 喜 輝	3	那珂川町立那珂川北中学校	187
11	長崎	①	松下 研 蔵	3	大村市立郡中学校	185
12	長崎	6	小森 亘	3	佐世保市立東明中学校	180

大阪府知事賞

No.	都道府県	背番号	選手氏名	学年	学校名	身長
1	東京	2	伊藤 吏 玖	3	調布市立第四中学校	197

特別表彰選手(女子)

JOC・JVAカップ

No.	都道府県	背番号	選手氏名	学年	学校名	身長
1	福岡	1	荒木 彩 花	3	大野城市立大利中学校	183

オリンピック有望選手

No.	都道府県	背番号	選手氏名	学年	学校名	身長
1	秋田	①	野中 瑠 衣	3	秋田市立泉中学校	176
2	大阪北	5	宮部 愛芽世	3	金蘭会中学校	175
3	福岡	1	荒木 彩 花	3	大野城市立大利中学校	183

ベストセッター賞

No.	都道府県	背番号	選手氏名	学年	学校名	身長
1	愛知	12	安田 美 南	3	岡崎市立葵中学校	176

優秀選手

No.	都道府県	背番号	選手氏名	学年	学校名	身長
1	青森	11	上 沢 沙 織	3	八戸市立小中野中学校	181
2	岩手	12	平ヴィヴィアンチデンマ	2	花巻市立湯本中学校	183
3	栃木	5	吉 永 有 希	3	宇都宮市立瑞穂野中学校	172
4	東京	2	宮地 佳 乃	3	世田谷区立北沢中学校	176
5	東京	3	川崎 鈴 奈	3	八王子実践中学校	176
6	東京	4	友井エミチカ	3	世田谷区立北沢中学校	171
7	福井	6	佐藤 美 夢	3	福井工業大学附属福井中学校	172
8	静岡	1	榊原 菜 那	3	島田市立金谷中学校	181
9	岐阜	①	野村 美 友	3	池田町立池田中学校	178
10	岡山	2	大 山 遼	3	就実中学校	175
11	岡山	11	周田 夏 紀	2	就実中学校	175
12	愛媛	①	岡崎 凜 華	3	松山市立久谷中学校	170

大阪府知事賞

No.	都道府県	背番号	選手氏名	学年	学校名	身長
1	福岡	1	荒木 彩 花	3	大野城市立大利中学校	183